



# REBEL F50

Handleiding



## Algemeen

■ Fansnelheid	600 – 2.000 rpm ± 10 %
■ Type lager	Vloeistofdynamisch lager
■ Max. luchtverplaatsing	131,93 m³/h
■ Max. luchtdruk	2,90 mmH <sub>2</sub> O
■ Max. geluidsniveau	35 dB(A)
■ MTBF	Min. 50.000 uur
■ Verlichting	12x adresseerbare RGB-led
■ Kleurvarianten	Zwart, Wit
■ Gewicht incl. vaste kabel	180 g
■ Afmetingen (L x B x H)	120 x 120 x 25 mm

## Kabel en aansluitingen

■ Aansluiting fan	4-polig PWM
■ Aansluiting leds	4-polig (5V-D-coded-G)
■ Kabellengte fan	450 mm
■ Kabellengte leds	450 mm

## Elektrische specificaties

■ Nominale spanning (fan)	12 V
■ Nominale spanning (leds)	5 V
■ Nominale stroom (fan)	0,21 A
■ Nominale stroom (leds)	0,54 A
■ Nominaal vermogen (fan)	2,52 W
■ Nominaal vermogen (leds)	2,7 W
■ Startspanning	7 V

## Inhoud verpakking

■ Rebel F50 PWM, Set met fanschroeven, Verlengkabel fan, Verlengkabel ARGB
--

# Inhoud verpakking

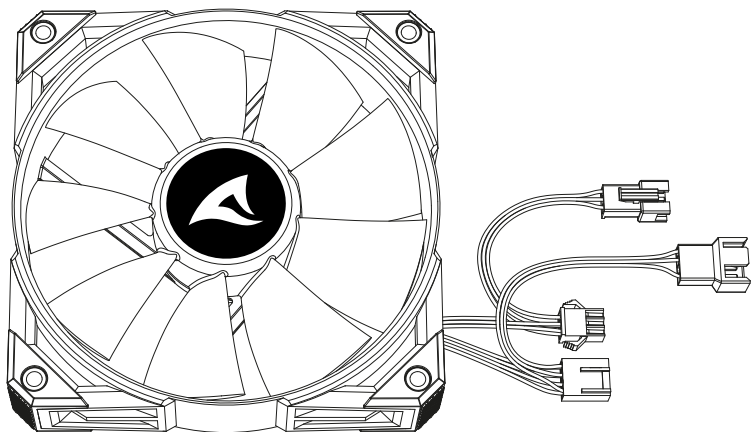

**Verlengkabel fan**

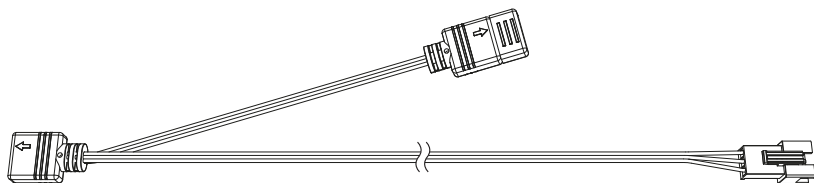

**Verlengkabel ARGB**

# Fan aansluiten

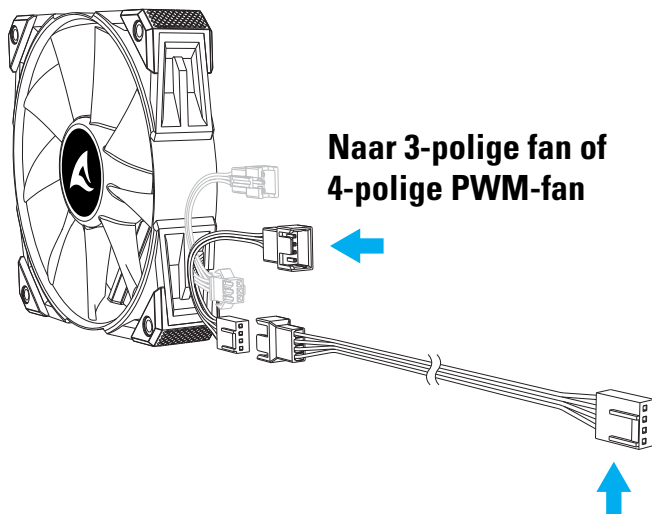

Naar aansluiting voor 3-polige fan of  
4-polige PWM-fan op moederbord of regelaar

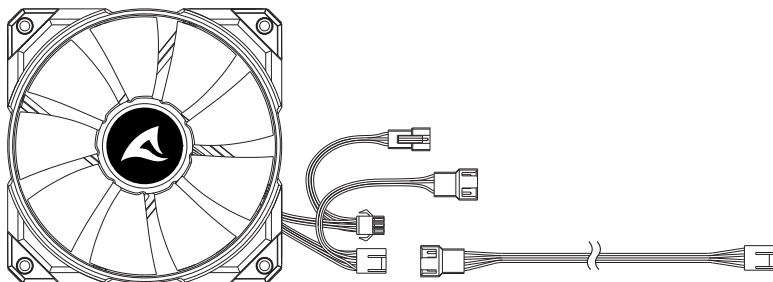

# Leds aansluiten

**Naar een andere Rebel F50-fan**

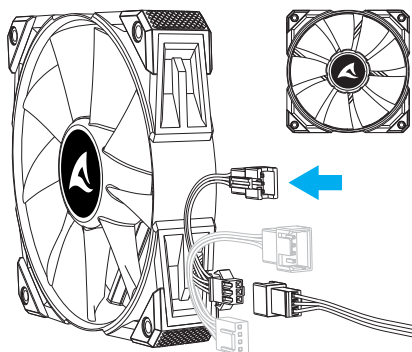

**Naar een ander RGB-apparaat**

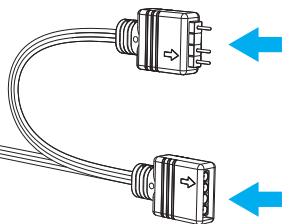

**Naar RGB-bediening**

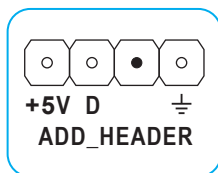
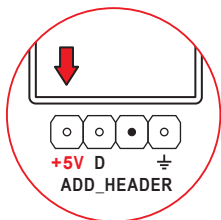

**Adresseerbare RGB-pinheader moederbord**

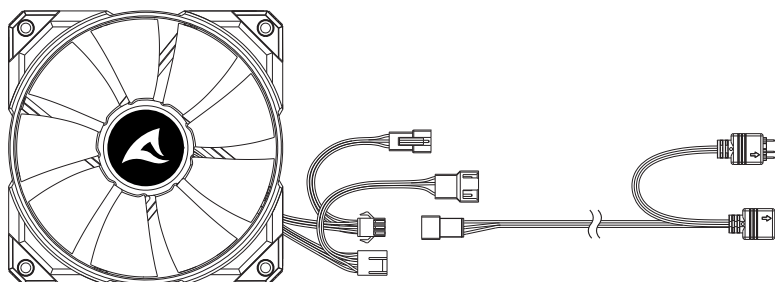

## **Wettelijke vermelding**

Voor het potentiële verlies van data, speciaal na oneigenlijk gebruik, accepteert Sharkoon geen aansprakelijkheid.

Alle genoemde productnamen en omschrijvingen zijn trademarks en/of geregistreerde trademarks van de respectievelijke fabrikant en zijn als beschermd geaccepteerd.

Als onderdeel van het beleid van Sharkoon aangaande productverbetering kunnen de specificaties en design wijzigen zonder vooraankondiging. De specificaties kunnen per land verschillen.

Alle rechten voorbehouden, in het bijzonder (ook in uittreksels) voor vertaling, herdruk, reproductie door kopiëren of andere technische middelen. Overtredingen leiden tot vervolging voor schadevergoeding. Alle rechten zijn voorbehouden met nadruk op patenten of goedkeuringen. Leveringsmogelijkheden en andere technische modificaties voorbehouden.

## **Afvoeren van je oude product**

Het product is ontworpen en geproduceerd uit hogekwaliteitsmaterialen en -componenten die kunnen worden gerecycled en hergebruikt.



Wanneer dit symbool van een afvalcontainer met een kruis erdoor op het apparaat wordt afgebeeld, betekent dit dat het product onder de Europese richtlijn 2012/19/EU valt.

Informeer naar de lokale bestemmingen voor het gescheiden inzamelen van elektrische en elektronische producten. Handel naar de lokale regelgeving en gooi je oude apparaten niet bij het huisafval. Het correct afvoeren van je oude producten helpt mogelijke negatieve gevolgen voor het milieu en de menselijke gezondheid te voorkomen.

## Volg ons op social media!



Facebook



Instagram



YouTube



TikTok



X

**Sharkoon Technologies GmbH**

Grüniger Weg 48

35415 Pohlheim

Germany

© Sharkoon Technologies 2024

