



SHARK LIGHTS RGB PWM



Příručka

Toto zařízení je určeno k použití jako větrák do skříně počítače nebo jako větrák pro chladiče CPU nebo chladiče počítače. V zájmu vlastní bezpečnosti se před použitím zařízení ujistěte, že dodržujete níže uvedené pokyny. Pokud dojde k poškození výrobku v důsledku nesprávného použití nebo nedodržení bezpečnostních pokynů, záruka výrobce zaniká.

POZOR!

- Dbejte na riziko poranění dotykem rotujících částí. Nevkládejte mezi tyto části žádné cizí předměty, protože by mohlo dojít k poškození větráku.
- Nikdy nepřivádějte větrák do styku s vlhkostí nebo kapalinami.
- Pokud potřebujete ventilátor vyčistit, použijte suchý hadřík.
- K čištění větráku nepoužívejte stlačený vzduch. Mohlo by dojít k vytvoření elektrického náboje z rotujícího rotoru a následnému poškození součástí.
- Větrák připojte pouze k určeným konektorům na základní desce, jak je uvedeno nebo popsáno v této příručce. V případě potřeby použijte návod k obsluze základní desky, abyste jasně identifikovali správné konektory.

Přehled

■ Rychlost větráku	500 – 1700 otáček/min. ± 10 %
■ Typ ložiska	Fluidní dynamické ložisko
■ Max. proudění	89 m³/h
■ Max. tlak vzduchu	1,10 mmH ₂ O
■ Max. hlučnost	24,8 dB(A)
■ Střední doba mezi poruchami	Min. 50 000 hodin
■ Nasvícení	20x adresovatelná RGB LED
■ Color Versions	Černá, Bílá
■ Váha včetně fixního kabelu	140 g
■ Rozměry (D x Š x V)	120 x 120 x 25 mm

Kabel a konektor

■ Konektor větráku	4kolíkovému PWM
■ LED konektork	4kolíkový (5V-D-coded-G)
■ Délka kabelu k větráku	600 mm
■ Délka kabelu k LED	600 mm

Elektrické specifikace

■ Jmenovité napětí (větrák)	12 V
■ Jmenovité napětí (LED)	5 V
■ Jmenovitý proud (větrák)	0,14 A
■ Jmenovitý proud (LED)	0,9 A
■ Jmenovitý výkon (větrák)	1,68 W
■ Rated Power (LEDs)	4,5 W
■ Jmenovitý výkon (LED)	7 V

Obsah balení

■ SHARK Lights RGB PWM, Sada šroubů

Připojení větráčku a LED diody

4kolíkový
konektor PWM
nebo 3kolíkový
konektor
větráku

Adresovatelný
kolíkový RGB
konektor základní
desky

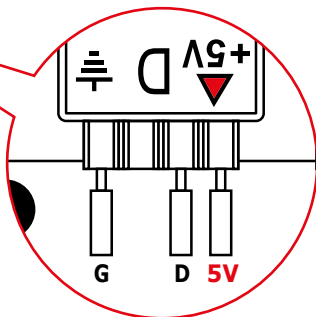
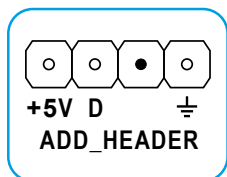

Instalace větráku (šrouby zezadu)



M5

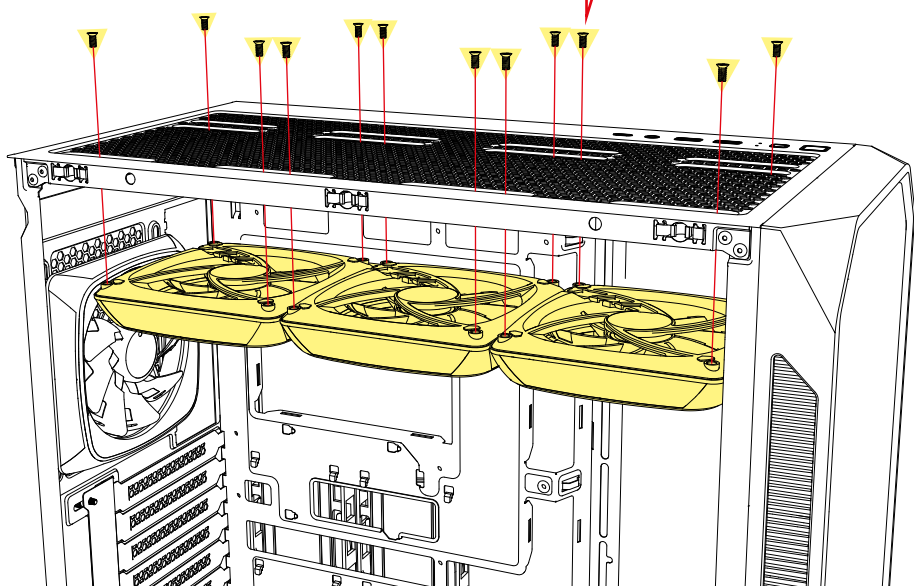

Instalace větráku (šrouby zepředu)

← Proudění vzduchu

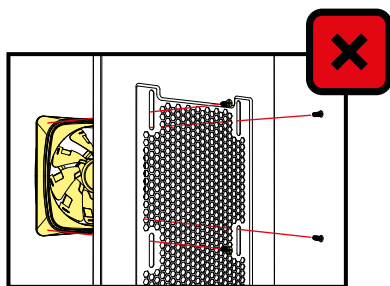
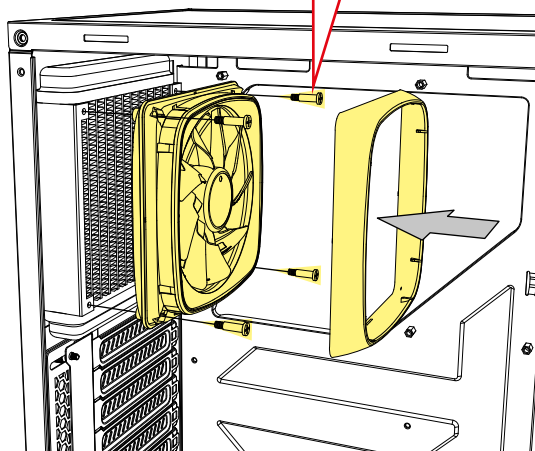
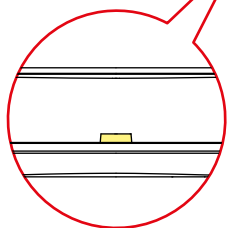
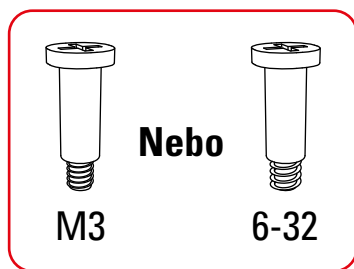
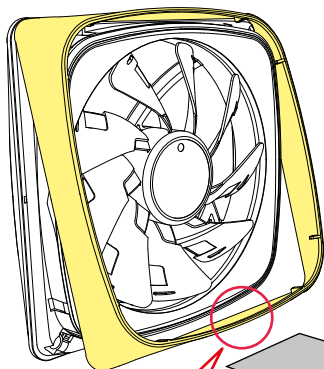

Právní omezení

Společnost Sharkoon nenese žádnou odpovědnost za případnou ztrátu dat, zejména z důvodu nevhodné manipulace.

Všechny pojmenované produkty a popisy jsou ochranné známky a/nebo registrované ochranné známky příslušných výrobců a jsou považovány za chráněné.

Vzhledem k tomu, že společnost Sharkoon své produkty neustále vylepšuje, je změna designu a specifikací bez předchozího upozornění vyhrazena.

Národní specifikace produktů se mohou lišit.

Veškerá práva, zejména (rovněž ve výtazích) na překlad, přetisk, reprodukování nebo kopírování nebo jiných technických prostředků, jsou vyhrazena.

Porušení budou pokutována. Všechna práva vyhrazena zejména v případě udělení patentu nebo patentu na nástroj. Způsoby dodání a technické úpravy jsou vyhrazeny.

Likvidace starého produktu

Tento produkt byl navržen a vyroben z vysoce kvalitních materiálů a součástí, které lze recyklovat a znovu použít.



Když je na produktu uveden symbol přeškrtnuté popelnice s kolečky, znamená to, že se na tento produkt vztahuje evropská směrnice 2012/19/EU.

Informujte se o místním separovaném sběru elektrických a elektronických produktů.

Postupujte podle místních předpisů a nelikvidujte staré produkty s běžným komunálním odpadem. Správná likvidace starého produktu zabrání potenciálním negativním důsledkům na životní prostředí a lidské zdraví.

Sledujte nás na sociálních sítích!



Facebook



Instagram



YouTube



TikTok



X

Sharkoon Technologies GmbH

Grüninger Weg 48

35415 Pohlheim

Germany

© Sharkoon Technologies 2024

