



SGK50 S4

GEN2 PBT

SKILLER



Handleiding

Algemeen

■ Type	Bedraad toetsenbord
■ Technologie switches	Hot-swap (Gateron G Pro 3.0 Yellow)
■ Aantal toetsen	62 ISO
■ Materiaal keycaps	PBT
■ Keycap-opschrift	Kleursublimatie
■ Verlichting	RGB
■ Aanpasbare verlichting	✓
■ Lichteffecten	✓
■ Max. polling rate	1.000 Hz
■ Vormfactor	60%-lay-out
■ Intern geheugen voor gameprofielen	✓
■ Capaciteit van het intern geheugen	256 kB
■ Afneembare kabel	✓
■ Gewicht incl. kabel	778 g
■ Gewicht zonder kabel	710 g
■ Afmetingen (L x B x H)	293 x 103 x 27 mm
■ Ondersteunde besturingssystemen	Windows

Eigenschappen toetsen

■ Functietoetsen met voorgeprogrammeerde multimedia-acties	✓
■ N-key rollover-ondersteuning	✓
■ On-the-fly macro-opname	✓
■ Bedieningskracht	50 ± 15 g
■ Eigenschappen switch	Lineair
■ Afstand tot actuatiepunt	2,0 ± 0,6 mm
■ Levensduur van de toetsen	Min. 100 miljoen aanslagen

Kabel en aansluitingen

■ Aansluiting	USB Type-C
■ Gevlochten kabel	✓
■ Spiraalkabel	✓
■ Kabellengte	150 cm
■ Vergulde USB-stekker	✓

Inhoud verpakking

■ SKILLER SGK50 S4 Gen2 PBT, Extra keycaps, Keycap puller tool, Switch puller tool, USB-kabel (150 cm)
--

Veiligheidsinstructies

Dit apparaat is bedoeld als toetsenbord voor gebruik met een pc. Lees voor je eigen veiligheid de onderstaande instructies voordat je het apparaat gebruikt. Als het product beschadigd raakt door onjuist gebruik of het niet naleven van de veiligheidsinstructies, vervalt de garantie van de fabrikant.

LET OP!

- Controleer voor gebruik of het apparaat niet beschadigd is.
- Gebruik het apparaat alleen binnenshuis in ruimtes met een normale luchtvochtigheid.
- Zorg ervoor dat het apparaat niet in contact komt met vocht of vloeistoffen.
- Reinig het apparaat alleen met een droge doek.
- Sluit dit apparaat alleen aan met compatibele, bedoelde kabels en alleen met andere compatibele, bedoelde apparaten.
- Het apparaat bevat geen onderdelen die onderhoud nodig hebben. Als je de behuizing van het toetsenbord opent, vervalt de garantie.

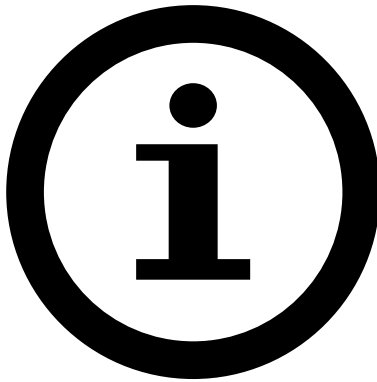

Als VIA-configuratie niet mogelijk is via de website <https://usevia.app/>, gebruik dan de alternatieve website <https://via.evove.top/>.

Multimediatoetsen

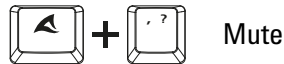
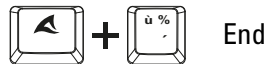
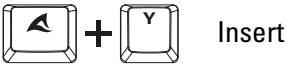
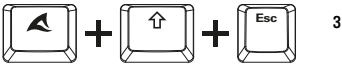
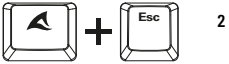
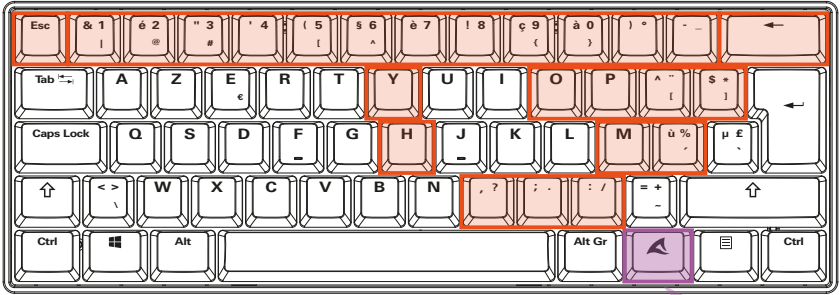

Lichteffecten

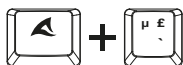
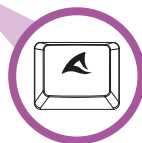
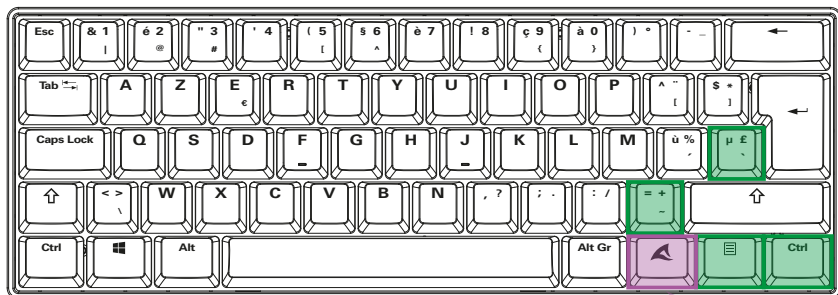

Helderheid +



Helderheid -

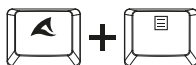

Kleur van lichteffect veranderen

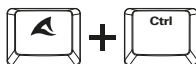

Lichteffect veranderen

Macrotoetsen

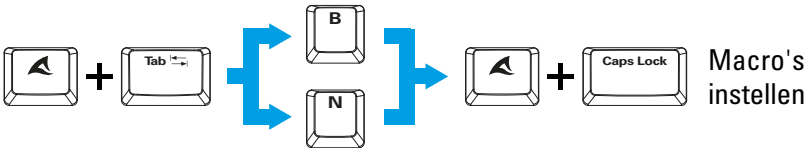
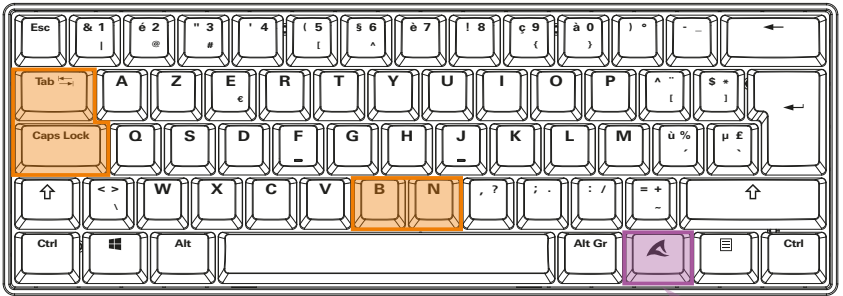

Macro's opnemen

Om macro's op te nemen, houd je eerst de functietoets ingedrukt en vervolgens druk je op de tabtoets. Zodra je dit gedaan hebt, beginnen de macrotoetsen **B** en **N** te knippen. Houd de functietoets ingedrukt en druk op een van deze twee macrotoetsen om die te selecteren voor het opnemen van een macro. In de volgende stap houd je eerst de functietoets ingedrukt en vervolgens druk je op de capslocktoets. De macrotoets die je hebt geselecteerd, begint nu constant te branden. Je kunt nu beginnen met het invoeren van je macroacties. Je kunt maximaal 16 individuele acties invoeren. Als je het maximumaantal acties hebt bereikt, begint de geselecteerde macrotoets te knippen en wordt de opname automatisch beëindigd. Maar als je de opname wilt beëindigen voordat alle 16 beschikbare macroacties zijn ingevoerd, houd je eerst de functietoets ingedrukt en vervolgens druk je op de capslocktoets om de opname te beëindigen.

Extra functies

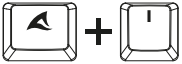
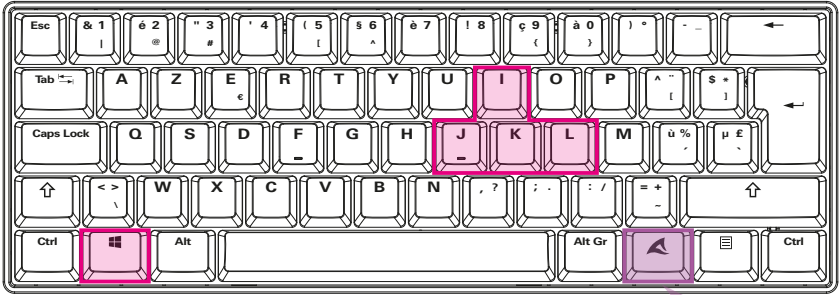

Pijl omhoog

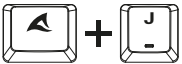

Pijl links

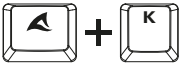

Pijl omlaag

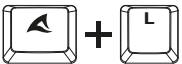

Pijl rechts

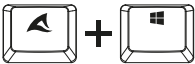

Windows-toets vergrendeld

Keycaps verwijderen

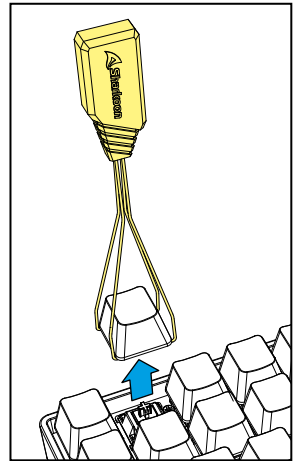
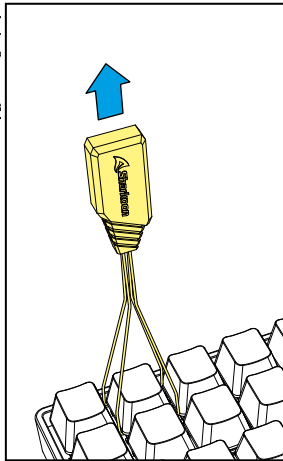
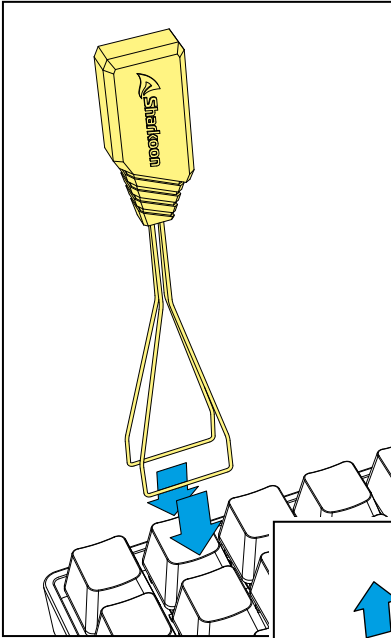

Voordat je een schakelaar verwijdert, verwijder je eerst de keycap. Plaats hiervoor de poten van de keycap puller tool aan de linker- en rechterkant of aan de boven- en onderkant van de keycap, en trek de keycap vervolgens met voorzichtige, maar constante kracht omhoog. Probeer indien mogelijk te voorkomen dat je de keycaps direct met je vingers uit de schakelaar trekt, want dit kan de schakelaar beschadigen.

Switches verwijderen

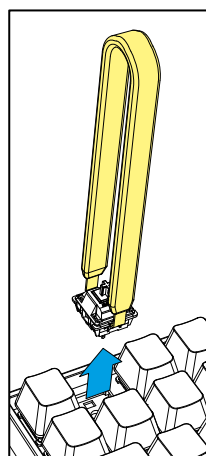
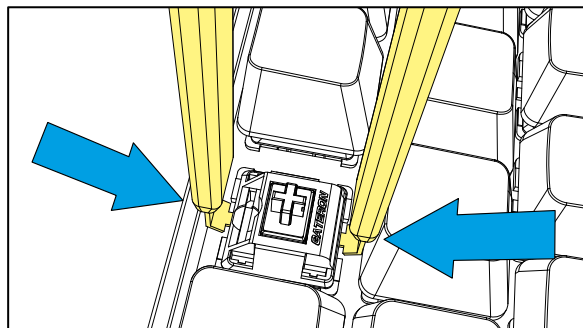
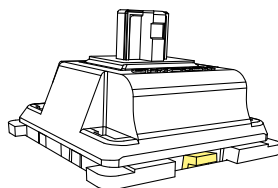
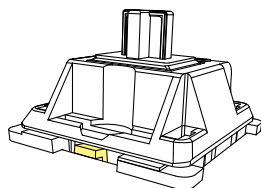
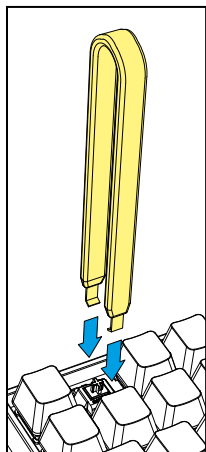

Als je de keycap uit de schakelaar hebt verwijderd, plaats je de switch puller tool precies op de tabjes van de schakelaar. Die vind je aan de voor- en achterkant van de schakelaar. Zorg dat je de switch puller tool goed tegen de beide tabjes aangedrukt houdt en dat de schakelaar zonder weerstand uit de toetsopening kan worden verwijderd, voordat je de schakelaar eruit trekt. Verwijder desnoeds de omliggende keycaps, zodat de switch puller tool voldoende bewegingsruimte heeft. Nadat je de keycap hebt verwijderd, duw je met de switch puller tool tegen beide tabjes op de schakelaar en trek je de schakelaar langzaam uit de opening. Zorg dat je de schakelaar altijd met een rechte, opwaartse beweging verticaal uit de opening trekt. Trek niet in een schuine richting, want dit kan schade veroorzaken.

Switches plaatsen

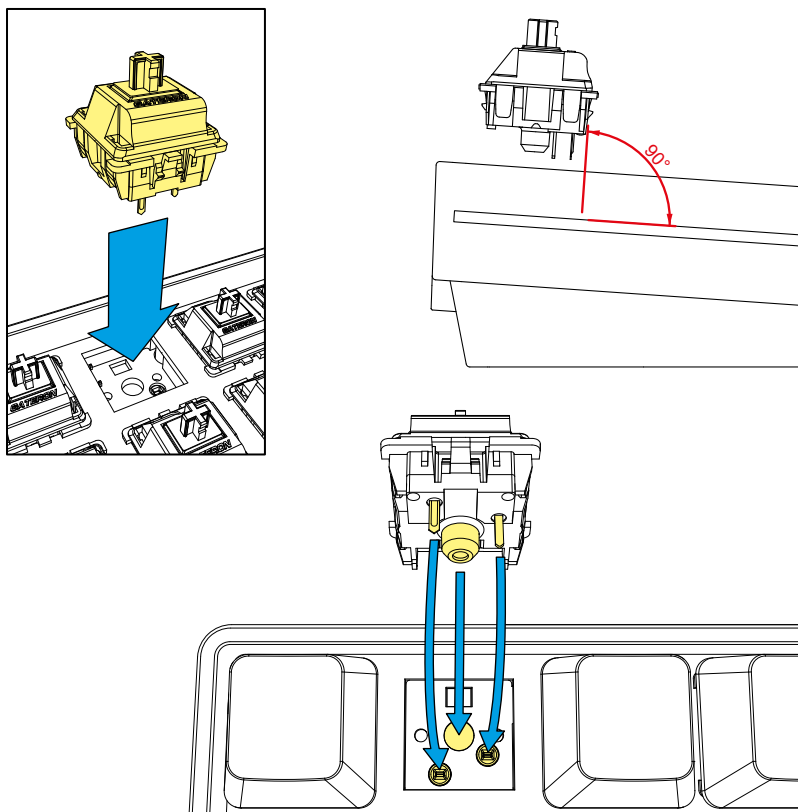

Om de switches te plaatsen, positioneer je de switch zo dat één tabje aan de voorkant zit en het andere aan de achterkant. Elke pin aan de onderkant van de switch moet precies naar het betreffende contact in de socket van het toetsenbord wijzen. Zorg ervoor dat de switch verticaal in de socketopening wordt geleid (in een hoek van 90 graden ten opzichte van de socket). Het verkeerd plaatsen van de switch kan leiden tot beschadiging of het slecht functioneren van de switch. Nadat je de switch in zijn socket hebt geplaatst, duw je hem zachtjes aan om hem op zijn plek te bevestigen. Zorg dat je niet te veel kracht gebruikt, want dat kan kwetsbare componenten beschadigen of breken.

Wettelijke vermelding

Voor het potentiële verlies van data, speciaal na oneigenlijk gebruik, accepteert Sharkoon geen aansprakelijkheid.

Alle genoemde productnamen en omschrijvingen zijn trademarks en/of geregistreerde trademarks van de respectievelijke fabrikant en zijn als beschermd geaccepteerd.

Als onderdeel van het beleid van Sharkoon aangaande productverbetering kunnen de specificaties en design wijzigen zonder vooraankondiging.

De specificaties kunnen per land verschillen.

Alle rechten voorbehouden, in het bijzonder (ook in uittreksels) voor vertaling, herdruk, reproductie door kopiëren of andere technische middelen. Overtredingen leiden tot vervolging voor schadevergoeding. Alle rechten zijn voorbehouden met nadruk op patenten of goedkeuringen. Leveringsmogelijkheden en andere technische modificaties voorbehouden.

Afvoeren van je oude product

Het product is ontworpen en geproduceerd uit hoge kwaliteitsmaterialen en -componenten die kunnen worden gerecycled en hergebruikt.



Wanneer dit symbool van een afvalcontainer met een kruis erdoor op het apparaat wordt afgebeeld, betekent dit dat het product onder de Europese richtlijn 2012/19/EU valt.

Informeer naar de lokale bestemmingen voor het gescheiden inzamelen van elektrische en elektronische producten. Handel naar de lokale regelgeving en gooi je oude apparaten niet bij het huisafval. Het correct afvoeren van je oude producten helpt mogelijke negatieve gevolgen voor het milieu en de menselijke gezondheid te voorkomen.

Volg ons op social media!



Facebook



Instagram



YouTube



TikTok



X

Sharkoon Technologies GmbH

Grüninger Weg 48

35415 Pohlheim

Germany

© Sharkoon Technologies 2025

